

ご使用の前にこの「取扱説明書」をよくお読みいただき、正しくご使用ください。

とくに「安全上のご注意」は必ずお読みください。お読みになった後は「保証書」と共に大切に保管してください。また、わかりやすいところに置いて、必要な時にいつでも見られるようにしてください。

目次

ご利用にあたってご注意願いたいこと	1
各部の名称	2
安全上のご注意	3
こんなときには	7
据付けるときは	8
ご使用方法	9
温度調節の仕方	10
氷の作り方	11
霜取りの仕方	11
お手入れの仕方	12
故障かな？と思ったら	13
アフターサービスと保証について	14
仕様	15
ZR-48VK, 70VK (鍵付仕様) お買い上げのお客様に	16

- ・ 本製品は、食品を適温に冷却し、一時的に保存する目的で作られています。それ以外の用途に使用しないでください。
- ・ 事故を防止するため、本製品の本来の目的以外の使用やこの取扱説明書に記載している以外の運転・保守作業はおやめください。

電気冷蔵庫

ZR-48V/ZR-48VK
ZR-70V/ZR-70VK

取扱説明書

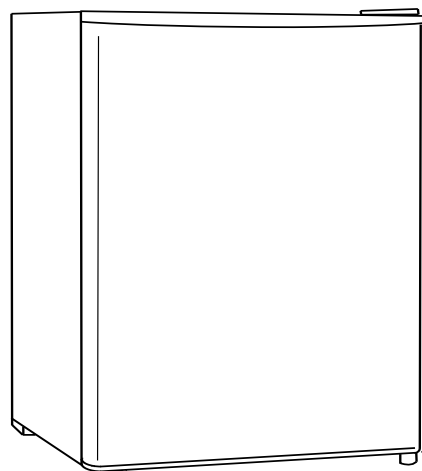

業務用

ご利用にあたってご注意願いたいこと (安全上のご注意)

ご使用前には、この「安全上のご注意」をよくお読みください。いずれも安全に関わる重要な内容ですから、必ずお守りください。そして正しくお使いください。

ここに記したのは、冷蔵庫を安全にお使いいただき、あなたや他の人びとへの危害・損害を未然に防ぐためのものです。その内容によって、「警告」と「注意」に区別しています。それぞれの表示の意味は、以下の通りです。





人が死亡または重傷を負う可能性が想定される内容



人が傷害を負う可能性及び物的損害の発生が想定される内容

図記号の意味

 「警告」や「注意」を促す事項を表しています。

 「禁止」を表しています。

 必ずしていただきたいことを表しています。

お読みになった後は、お使いになる方がいつでも見られるところに必ず保管してください。



「高温注意」を表します。
高温部でやけどする可能性があります。



「感電注意」を表します。
感電する可能性があります。



「破裂注意」を表します。
記載した条件で破裂する可能性があります。



「指づめ注意」を表します。
指や手をはさむ可能性があります。



「回転物注意」を表します。
モーターファンなど回転物があり傷害の可能性がります。



「接触禁止」を表します。
特定した場所に手を触れないでください。



「水ぬれ禁止」を表します。
水をかけることで感電等の危険があります。



「分解禁止」を表します。
分解することで感電・火災等の危険があります。



「発火注意」を表します。
記載した条件で発火する可能性があります。

各部の名称

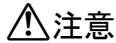

注意



貯蔵禁止

冷却器にビン類を置かない

中身が凍って割れ、けがをする原因になります。

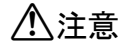

注意



ぬれ手禁止

冷却器や製氷皿にはぬれた手で触れない

低温のため、凍傷の原因になります。

● ZR-48V

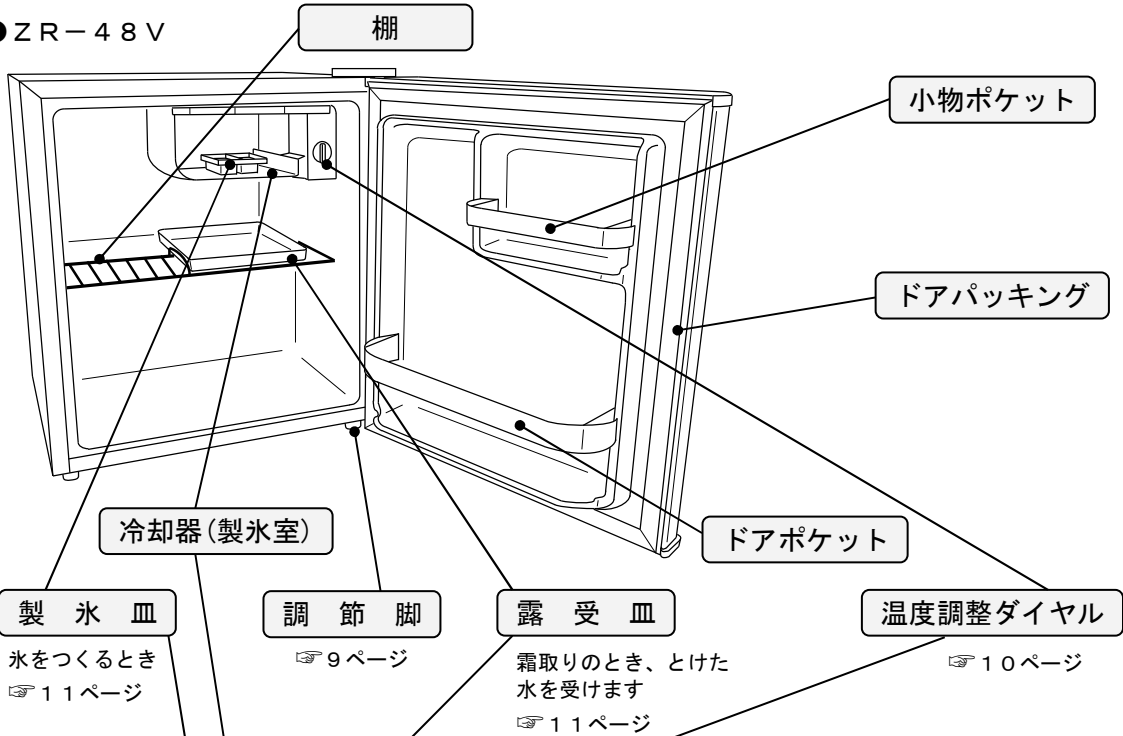

● ZR-70V

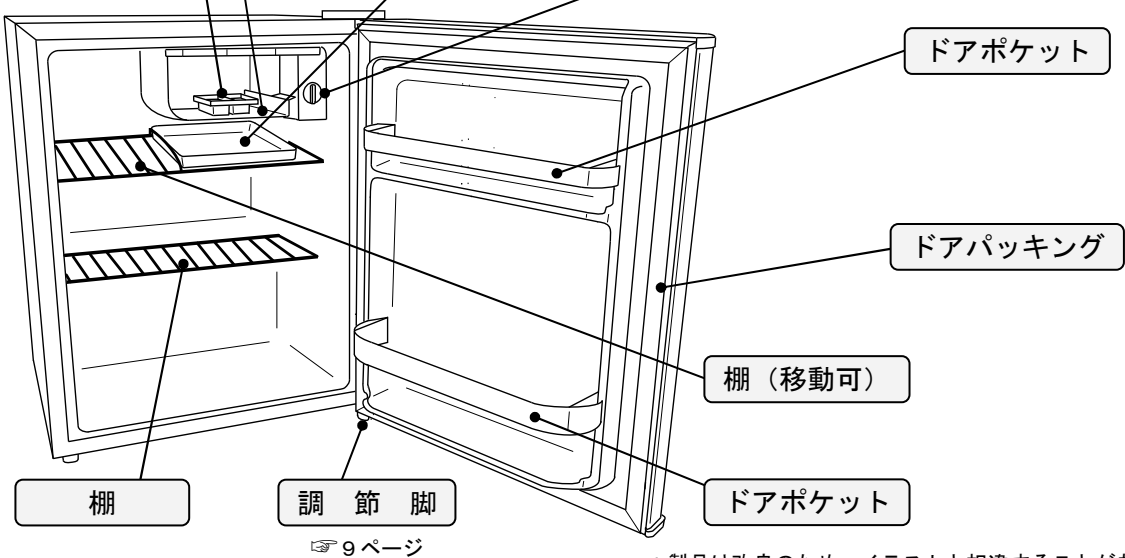

* 製品は改良のため、イラストと相違することがあります。

警告 (安全上のご注意)

据え付け場所を選ぶとき

- !** 次のような場所は避けてください。
- ・直射日光や風雨にさらされるところ
 - ・たえず湿気のあるところやほこりの多いところ
 - ・潮風や腐食ガスに直接さらされるところ



- ・ヒーターなどの発熱器具の近くには置かないでください。

湿気の多いところや水のかかる所には据え付けない

- !** 地面やコンクリート床など湿気が多いところや、水がかかりやすいところは、サビたり、電気絶縁が悪くなり、感電や火災の原因になります。



水ぬれ
禁止

湿気の多いところや水気のあるところで使うときは、アース（接地）を確実にを行う

- !** 故障などの漏電により、火災・感電する恐れがあります。
- ・アース工事は販売店に依頼してください 8ページ



アース線
接続

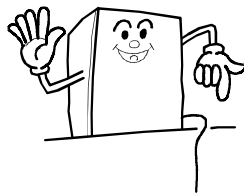

万一の地震などによる冷蔵庫の転倒防止の処置をする

- !** 振動により転倒し、けがをする原因になります。
- 転倒防止
する
- 万一の地震に備えて安全な固定をしてください。

電源は交流 100V で定格 15A 以上のコンセントを単独で使用する

- !** 延長コードのご使用、タコ足配線は発熱・火災の原因になります。絶対におやめください。
- 100V・
15A以上

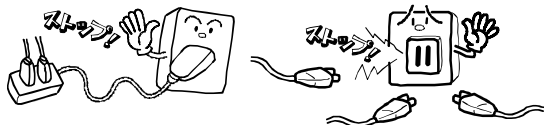

やむをえず使用される場合はお買い上げ先あるいは電気工事店にご相談ください。

電源プラグの抜き差しは、必ずプラグを持つ

- !** コードを持って抜き差しすると、破損・絶縁劣化などにより、感電や漏電の原因になります。



プラグを
持つ

電源プラグは根元まで確実に差し込む

- !** 差し込みが不完全な場合、感電や発熱による火災の原因になります。



根元まで
差し込む

⚠ 警告（安全上のご注意）

電源コード・電源プラグを傷つけるようなことはしない



禁止

電源コードに重たいものを載せたり、無理に曲げたり、ねじったり、引っ張ったり、束ねたり、傷つけたり、加工したり、熱器具に近づけたり、冷蔵庫の背面で押しつけたりすると、電源コードや電源プラグが破損し、故障・漏電・感電・火災等の原因になります。

傷んだコードや電源プラグ・コンセントの差し込みがゆるい時は使用しない



使用禁止

地面やコンクリート床など湿気が多いところや、水がかかりやすいところは、サビたり、電気絶縁が悪くなり、感電や火災の原因になります。

長期間使用しないときは、電源プラグを抜く



プラグを抜く

絶縁劣化による漏電、火災の原因になります。
・必ずプラグを持って抜いてください。

電源プラグのほこりは定期的に取り



ほこりを取る

ほこりなどがたまると絶縁不良になり火災の原因になります。
電源プラグを抜いて乾いた布等でふいてください。

ぬれた手で電源プラグを抜き差ししない



ぬれ手禁止

感電の原因になります。

異常時は電源プラグを抜き、運転を停止する



プラグを抜く

火災・感電・けが等の原因になります。
・必ずプラグを持って抜いてください。

分解・改造・修理をしない



分解禁止

発火したり、異常動作したりして、火災・感電・けが・やけどの原因になります。修理はお買い上げの販売店にご連絡ください。

可燃性ガス（プロパンガス、都市ガスなど）もれに気づいた時は冷蔵庫や電源プラグに触れず換気する



換気する

すぐにガスの元栓を閉め、窓を開けて換気してください。電源プラグを抜くと火花が生じて引火爆発し火災・けが・やけどの原因になります。

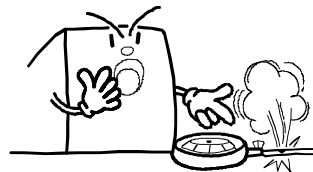

廃棄時など、冷蔵庫を保管する時に幼児が閉じ込められる恐れがある場合、ドアパッキングをはずす



パッキングはずす

幼児が閉じ込められて、事故の原因になります。
また、幼児が遊ぶところには冷蔵庫を放置しないでください。

⚠ 警告（安全上のご注意）

本体や庫内に水をかけない



水かけ
禁止

漏電による感電・火災・
機械部分の故障等の原因
になります。

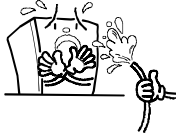

医薬品や学術資料は入れない



貯蔵禁止

医薬品や学術資料など温
度管理の厳しいものは保
存できません。



ドアにぶらさがったり、乗ったり しない



禁止



指示を
守る

冷蔵庫の安定が悪くなっ
て倒れたり、ドアがはず
れたりして、けがをする
原因になります。この機
器でお子様が遊ぶことが
ないようにしてください。



引火しやすいものは入れない



貯蔵禁止

シンナー、ベンジン、ア
ルコールなど可燃性のも
のを機械の近くで使用し
たり、庫内に絶対に入れ
たりしないでください。
爆発や事故の原因になり
ます。



可燃性スプレーを近くで使わない



使用禁止

「可燃性・火気注意」と
いう表示のあるスプレー
を近くで使用しないでく
ださい。引火して火災の
原因になります。



冷蔵庫の上に水を入れた容器や不 安定な物を置かない



禁止

水がこぼれて、電気絶縁
が悪くなり、感電・火災
の原因になります。ま
た、落下して、けがをす
る原因になります。



異臭がしたり変色したりした食品 は食べない



禁止

食品は冷蔵庫に保管しても品質が劣
化します。腐敗により、食中毒や病気の
原因になります。

製造業者が推奨する形式の電気機 器以外、食品貯蔵庫内で用いない



禁止

冷却回路を傷つけガス漏れ、引火して火
災の原因になります。

⚠️ 注意（安全上のご注意）

冷却器や製氷皿にはぬれた手で触れない



低温のため、凍傷の原因になります。

食品は棚より前に出さない



ビン類などが引っ掛けて落下し、けがをする原因になります。

ドアを開閉するときや、他の人が冷蔵庫に触れているときは、ドアで指をはさまないか確認する



ドアのすき間に指をはさみ、けがをする原因になります。

冷蔵庫底面に手や足を入れない



清掃のときに手を入れると、鉄板などでけがをする原因になります。

冷却器にビン類を置かない



中身が凍って割れ、けがをする原因になります。

背面の機械部分には手を入れたり圧縮機にふれたりしない



運転中は高温になりますので、やけどやけがの原因になります。

こんなときには

停電したとき

- ・ドアの開閉をできるだけ少なくしてください。
- ・新しい食品の貯蔵は、庫内の温度が高くなりますので、避けてください。

長期間使用しないとき

- ・カビやにおいを防ぐために、庫内を掃除した後、2～3日ドアを開けて乾燥させてください。

電源プラグを抜いたときや ブレーカーが切れたとき

- ・すぐに電源を入れると圧縮機に無理がかかり故障の原因になります。
- ・5分以上待ってから電源を入れてください。

運搬するとき・転居のとき

- ・必ず電源プラグを抜いてください。
- ・食品を取り出し、露受皿の水を捨ててください。

転居のとき

- ・横積みしないでください。圧縮機の故障の原因となります。
- ・50/60Hz(ヘルツ)共用です。

廃棄するとき

- ・本製品は、業務用電気冷蔵庫であり、業務用機器として販売するものです。
製品の廃棄の際には、「廃棄物の処理及び清掃に関する法律」(廃棄物処理法)にしたがい、産業廃棄物として廃棄処理してください。

⚠警告



指示を
守る

廃棄処分するときはドアパッキング
を外す

乳幼児が閉じ込められ、事故の原因になります。

⚠注意

運搬するときは、前面下部と背面上
部を持つ



指示を
守る

別の場所を持つと手がすべって、けがの原因
になります。必ず二人以上で運搬してください。

据付けるときは

1. 場所の選び方

- 熱気や湿気の少ないところに置く
冷却力の低下をおさえ、電気代のムダを防ぎます。
- 床が丈夫で水平なところに置く
振動（騒音）の原因になります。
床がじゅうたん・畳など床面が弱い場合、下側全面にしっかりとした板を敷いてください。冷蔵庫底面の熱による変色も防げます。
- 周囲にすき間をあける
図のようなすき間をとってください。すき間が少ないと冷却力が低下し、電気代のムダになります。また壁材が変色したり汚れたりします。すき間がとれない場合、①②③のような通気孔が必要です。詳しくはお買い上げの販売店までお問い合わせください。

標準必要寸法
(家具に据付けない場合)

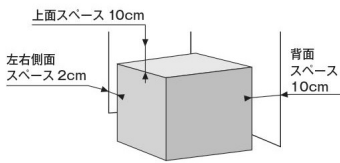

家具に据付け
(扉なし)

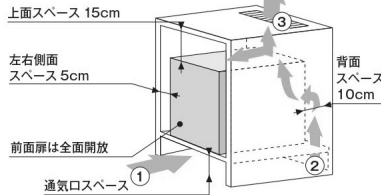

家具に据付け
(扉あり)

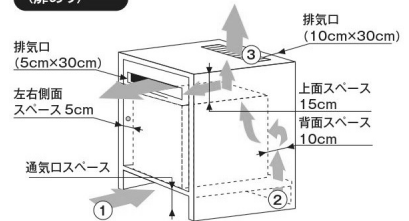

2. アース線の接続について

感電防止のため、アース（接地）することをおすすめします。次の場所で使うときは、アース（接地）および漏電ブレーカーを取り付けてください。

- 地下室など湿気の多いところ
- 土間や洗い場の床など水気のあるところ

次のようなところには接続しないでください。

- 水道管やガス管（爆発や引火の危険があります）
- 電話線や避雷針のアース（落雷のとき危険です）

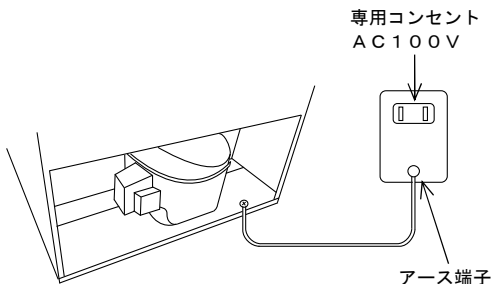

警告

電源プラグを冷蔵庫の背面で押しつけない。
電源プラグが傷つき、過熱・火災の原因になります。

注意

床が丈夫で水平な場所に据付けろ。
不安定な場所に据付けますと、冷蔵庫が倒れ、けがの原因になります。

露受皿が正しく取り付けられているか確認する。
正しく取り付けられていないと、水が漏れ、床や壁を傷める原因になります。

コンセントにアース端子がある場合
アース線（付属していません）を使い、背面下部のアース線接続ねじに接続してください。

コンセントにアース端子がない場合
お買い上げの販売店または電気工事店に依頼し、D種設置工事（有料）してください。

特に水気（湿気）の多いところに据付ける場合
アース（接地）の他に漏電ブレーカーの設置が義務づけられています。取付工事（有料）はお買い上げの販売店にご相談ください。

警告

アース線を確実に取り付ける。
アースが不完全な場合、故障や漏電時に感電する原因になります。

ご使用方法

●冷蔵庫を固定する

- ・調節脚を回して冷蔵庫を安定させてください

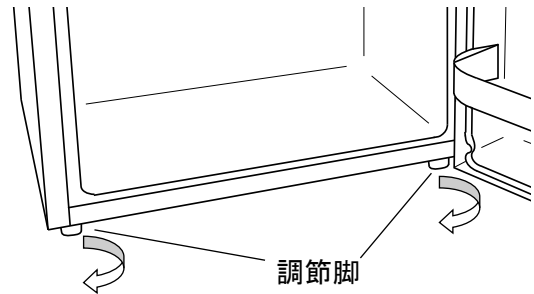



●お使い前の準備

最初はプラスチックのにおいがしますが、冷えると消えます。

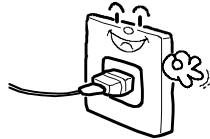
- ①冷蔵庫の内部を水拭きしてから柔らかい布でから拭きしてください。
- ②単独で交流100V15Aの専用コンセントを使用し、電源プラグを根元までしっかりと差し込んでください。
- ③2～3時間後庫内が十分に冷えてから食品を入れてください。
(夏場は長くなる場合があります)

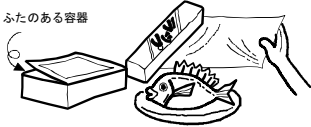
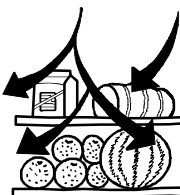
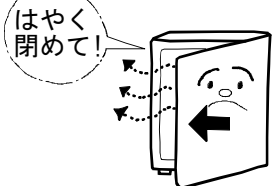

●上手な食品の入れ方

<p>包む</p> <p>ポリ袋やラップで包むか、密閉容器に入れると、におい移りや乾燥を防げます。</p> <p>ふたのある容器</p> 	<p>すき間をあける</p> <p>詰めすぎると冷気の循環が悪くなり、冷えにくくなります</p> 	<p>扉の開閉はてぎわよく</p> <p>長い時間開けていますと冷気を逃がします。</p> <p>はやく閉めて!</p> 
<p>さます</p> <p>熱いまま入れますと、他の食品に悪い影響を与え、電気代のムダにもなります。</p> 	<p>清潔に</p> <p>ビン類や包装食品類が汚れている場合は、きれいに拭いてから入れてください。</p> 	<p>冷蔵保存に向かないものもあります</p> <p>バナナ・メロン・パイナップルなどのフルーツは食べる前に冷やしてください。 低温のため、熟成しにくくなり、変質することもあります。</p>

温度調節の仕方

●庫内温度は温度調節ダイヤルを、下表を目安に調節してください

表の温度は周囲温度 3 0℃、食品を入れない状態の安定温度です。

庫内温度は使用状態（周囲温度、ドアの開閉、食品の量、食品の詰め方など）により変わります。

ダイヤル	庫内温度（目安）	使い方
切		・運転を止めたいとき（必ず 1 から切へ回してください）
1～2	約 5～8℃	・冬、春秋の気温の低いとき
3～4	約 2～5℃	・通常ご使用になるとき
5	約 0～2℃	・貯蔵する食品が多いとき ・特に気温の高いとき
6		・氷をつくる時や急速に冷やしたいとき （ご用がすみましたら、もとに戻してください）

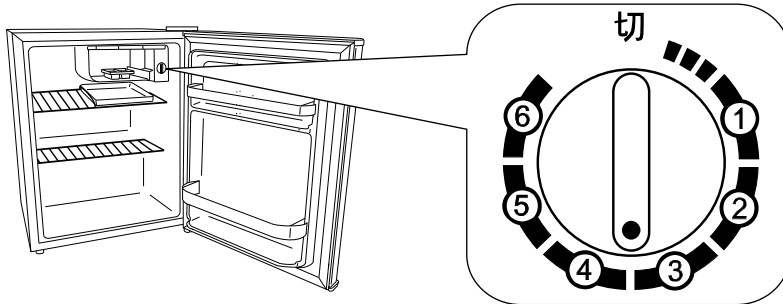

⚠️ 注意

製氷室にビン類を置かない

 中身が凍って割れ、けがをする原因になります。

貯蔵禁止

⚠️ 注意

製氷室内の食品や容器（特に金属製のもの）にはぬれた手で触れない

 ぬれ手禁止 凍傷の原因になります。

お願い

- ・ダイヤルの目盛りを“6”に合わせた時は強力に冷えますので、長時間運転しますと庫内が冷えすぎます。また食品が凍結する場合があります。ご用がすみましたら、もとに戻してください。
- ・冬など周囲温度が 5℃以下の場合、食品が凍結する場合があります。この様な場合にはダイヤルを“1”側に回してください。
- ・ダイヤルは“切”から“6”へは回りません。

庫内の食品温度の計り方

庫内の温度は冷蔵庫の据付け状態、外気温や使用条件により変化します。しかし、庫内の食品は 8 割前後が水分であるため、比熱が大きく、その温度は空気のように大きく変化しません。よって、一般の空気温度を計る温度計では変化の少ない食品温度を測定できません。そこで、空気温度の影響を受けにくく、食品に近い温度を示す冷蔵庫用温度計が市販されています。庫内の食品温度を計りたい場合は、そのような温度計をご使用ください。

なお、一般のアルコール温度計で庫内の食品相当温度を計る場合は、冷蔵庫中段の棚の中央に約 1 0 0 cc の水を入れた容器を置き、感温部を水中に 3 時間程浸しておく、食品に近い温度が得られます。

- ・冷蔵庫用温度計の測定値は、外気温、ドア開閉頻度、設置環境、庫内の冷気対流、圧縮機の運転・停止などの影響を受けて変化しますので、冷蔵庫用温度計の取扱説明書をよく読んでお使いください。

氷の作り方

- ①製氷皿に水を8分目まで入れて、冷却器（製氷室）内に置いてください。
水が多いと氷が離れにくくなります。
- ②温度調整ダイヤルを“6”にしてください。
製氷後はダイヤルを元の位置に戻してください。食品が凍結することがあります。
- ・氷のはずしかた
製氷皿をひねってください。

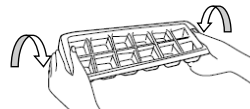

お願い

- ・アイスボックスで氷をつくらないでください。アイスボックス自体が割れます。
- ・製氷皿を図の様な方向に折り曲げないでください。製氷皿が割れることがあります。



霜取りの仕方

- この冷蔵庫は自動霜取り式ではありません。冷却器に霜が**5mm程度**つきましたら、必ず霜取りをしてください。多量の霜がつかますと冷却能力が低下して、電気代が増えます。また霜がつきすぎますと、冷却器（製氷室）ドアが浮き上がり、冷蔵庫の扉が閉まらなくなる場合があります。

- ①霜取りをする前に冷却器の食品や製氷皿を取り出してください。
- ②温度調節ダイヤルを“切”にしてください。
(必ず1から切に回してください)
- ③冷却器の霜がとけて無くなったら、やわらかい乾いた布で、冷却器についている水分をふきとってください。
- ④露受皿にたまった水をすて、露受皿と庫内についている水滴をふきとってから、露受皿をもとの位置にもどしてください。
- ⑤温度調整ダイヤルをもとの位置にもどして、冷却運転にしてください。



警告



霜取り時に冷却器に水やお湯をかけない。
電気部品の絶縁が悪くなり、感電・火災の原因になります。

注意



露受皿の水位をときどき確認する。
霜が多量についてから霜取りした場合、とけた水を全て露受皿で受けきれず、あふれて床をぬらす場合があります。露受皿の水位をときどき確認し、あふれる前に水をすててください。

お願い

- ・圧縮機に無理をかけないため、温度調整ダイヤルを“切”からもともにもどす場合、5分以上間をおいてください。
- ・冷却器についた霜をとるのに、ナイフやねじまわし等は絶対に使用しないでください。冷却器に傷がつき、故障の原因になります。このような故障の修理につきましては、無償修理の期間中でも有料修理となります。



お手入れの仕方

⚠警告



プラグを抜く

お手入れのときは電源プラグをぬく

感電やけがの原因になります。また、ぬれた手で電源プラグを抜き差ししないでください。



分解禁止

分解・改造・修理をしない

火災・感電・けが・やけどの原因になります。修理はお買い上げの販売店にご連絡ください。

⚠注意



接触禁止

冷蔵庫底面に手や足を入れない

鉄板などでけがをする原因になります。



接触禁止

背面の機械部分に手を入れたり、圧縮機にふれたりしない

高温のため、やけどやけがの原因になります。

●お手入れのポイント

- ・普段はからぶきしてください。

棚、露受皿、小物ポケット、ドアポケット
1年に2回程度は、はずして水洗いします。

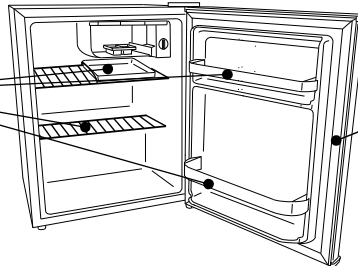

ドアパッキング

ジュースや食品の汁などがついたままにしておきますと、早くいたみます。とくに下側は汚れやすいので、よくふきます。

●お手入れの方法

- ①電源プラグを抜いてください。
- ②柔らかい布にぬるま湯か中性洗剤を含ませて、ふいてください。
中性洗剤を使用したあとは、必ず水ぶきして、さらにからぶきしてください。



●お手入れ後の点検

感電や火災などの発生を防ぐために、次の点検をしてください。

- ・電源コードに亀裂や傷がありませんか？
- ・電源プラグに異常な発熱がありませんか？
- ・電源プラグをコンセントにしっかり差し込みましたか？
- ・もしご不備な点がありましたら、すぐにお買い上げの販売店へご連絡ください。

お願い

- ・次のものは使わないでください。塗装面や部品を傷めます。
液性欄にアルカリ性または弱アルカリ性と記載されている洗剤。
(プラスチック部品が割れたり、プラスチックの表面が黄変したりします)
みがき粉、粉石けん、タワシ、アルコール(エタノール・メチルアルコールなど)、ベンジン、シンナー、石油、酸、ワックス、熱湯など。
(プラスチック部品が割れたり、塗装面を傷めたりします)
- ・化学ぞうきんをご使用の際は、その注意書に従ってください。
- ・食用油およびかんきつ類の皮に含まれる汁が付いた場合は、すぐにふき取ってください。
プラスチックが変色したり、割れたりします。



故障かな？と思ったら

このようなとき	お調べいただくところ
全く冷えない	<ul style="list-style-type: none"> ・電源プラグがコンセントから抜けていませんか？ ・電源ヒューズやブレーカーが切れていませんか？ ・停電ではありませんか？
よく冷えない	<ul style="list-style-type: none"> ・熱いものを入れたり、扉の開閉が多すぎたりしませんか？ ・食品をつめすぎていませんか？ ・ドアの閉め忘れはありませんか？ ・直射日光があたったり、コンロ・ガスレンジのそばではありませんか？ ・周囲の風通しが悪くありませんか？（8ページ）
食品が凍結する	<ul style="list-style-type: none"> ・温度調節が適切になっていますか？ ・冷蔵庫の周囲温度が5℃以下になっていませんか？
音がうるさい	<ul style="list-style-type: none"> ・床がしっかりと安定した場所に据え付けていますか？ ・冷蔵庫が水平になっていますか？ ・壁などに当たったり、周囲にお盆や容器などが落ちていたりしませんか？ ・冷蔵庫の上に物が置いてありませんか？ ・冷蔵庫の運転停止直後や開始時には、圧縮機の音がやや大きくなりますが、異常ではありません。
床面や庫内に水がたまる時	<ul style="list-style-type: none"> ・露受皿が正しく取り付けられていますか？ ・ドアが半開きになっていませんか？
冷蔵庫の外側に露がつく	<ul style="list-style-type: none"> ・梅雨どきなど湿度が高いとき、外側に露がつくことがあります。これは冷水を入れたコップのまわりに水滴がつくのと同じで、故障ではありません。露は乾いた布でふきとってください。
ドアが開けにくい	<ul style="list-style-type: none"> ・ドアを閉めた直後にすぐドアを開けようとすると、ドアが重く感じる場合があります。これはドアの開閉の際に庫内に入った空気が急に冷やされて、庫内の圧力が一時的に庫外より低くなるため、異常ではありません。
冷蔵庫の周囲が熱くなる	<ul style="list-style-type: none"> ・冷蔵庫の周囲には、放熱パイプを内蔵して、冷蔵庫に霜が付くのを防止しています。お使いはじめや周囲温度が高いときなどには、特に熱く感じる場合がありますが、庫内の食品には影響ありません。

●これは故障ではありません。

水の流れるような音などがする	<ul style="list-style-type: none"> ・これは冷凍機の中の冷媒から発生する音で、停止中も出ることがあります。ときどき、きしみ音がすることがありますが、これは冷却器の周辺材料が収縮・膨張するために発生する音です。
----------------	--

以上のことをお調べになり、それでも調子が悪いときは、お買い上げの販売店または、直接弊社へ右のことをお知らせください。

お知らせいただきたいこと

- ①故障の状況（できるだけくわしく）
 - ②品番
 - ③製造番号
 - ④お買い上げ年月日
 - ⑤おなまえ、おところ、お電話番号
 - ⑥希望訪問日（引き揚げ修理の場合）
- }（保証書に記入してあります。）

アフターサービスと保証について

必ずお読みください

保証書について

保証書を別途発行いたします。
所定事項の記入および記載内容をご確認いただき、大切に保存してください。なお、**食品の補償等、製品修理以外の責はご容赦ください。**

保証期間中に修理をご依頼されるとき
保証期間は、お買い上げ日より1年間です。
保証期間中でも有料修理になる場合がありますので、保証書をよくお読みください。
修理の際には保証書をご呈示ください。

補修用性能部品の保有期間

冷蔵庫の補修用性能部品の保有期間は、
製造打ち切り後9年です。
・補修用性能部品とは、その製品の機能を維持するために必要な部品です。

保証期間経過後、修理依頼されるとき
保証期間経過後の修理については、お買い上げの販売店または直接弊社にご相談ください。修理によって機能が維持できる場合は、お客様のご要望により有料修理いたします。

修理料金のしくみ

修理料金は技術料+部品代+出張料などで構成されています。	
技術料	故障した商品を正常に修復するための料金です。
部品代	修理に使用した部品代金です。
出張料	商品のある場所へ技術者を派遣する料金です。

ご不明な場合は

アフターサービスについてご不明な場合、その他お困りの場合は、お買い上げの販売店または直接弊社へお問い合わせください。

- ・お客様からご提供いただいた個人情報は修理やご相談への回答に利用いたします。
- ・利用目的の範囲内で、当該製品に関連するグループ会社や協力会社にお客様の個人情報を提供する場合があります。

<ご注意>保証期間中であっても機械の取扱い不備、改造、加工、仕様変更、いたずら、消耗部品の交換などの修理の場合は有料となりますのでご注意ください。

仕 様

品 番		ZR-48V/48VK	ZR-70V/70VK
有効内容積		冷蔵庫41L・製氷室5L	冷蔵庫63L・製氷室5L
外形寸法(mm) (突起物は除く)	幅	450	470
	奥行	495	←
	高さ	510	632
定格電圧・定格周波数		AC100V・50/60Hz共用	←
定格消費電力		50W	←
定格電流		0.9/0.8A(50/60Hz)	←
消費電力量 JIS C 9801-3:2015		79kWh/年	81kWh/年
断熱材		シクロペンタン(ノンフロン)*1	←
冷媒 R600a(イソブタン)封入量 *2		12g	17g
製品質量		14.5kg	18.5kg
気候/CLIMATE クラス		SN/N/ST	←
付属品	製氷皿	1	←
	棚	1	2
	露受皿	1	←
	鍵	2(48VKのみ)	2(70VKのみ)

※1：本製品に使用している断熱発泡ガスはノンフロン断熱発泡材(シクロペンタン)を使用しています。
このガスはオゾン層を破壊せず、地球温暖化に対する影響が極めて小さい、地球環境にやさしい物質ですが引火性があります。

※2：本製品に使用している冷媒はノンフロン冷媒(イソブタン)ですが、可燃性があります。

・便利でお使いやすい製品にするため、製品改良に努めます。そのため、一部仕様が変わることがありますのでご了承ください。

使用上のご注意

❗ 鍵の開閉についてのご注意

本鍵付冷蔵庫は、ドアパッキング（ガスケット）やヒンジの経時変化により、微妙に鍵穴がずれてくる場合があります。その様な場合には、扉の開閉側（ヒンジと反対側）を少し押さえたり、少し引っ張ったりしながら、鍵の開閉を行うとスムーズに行えます。

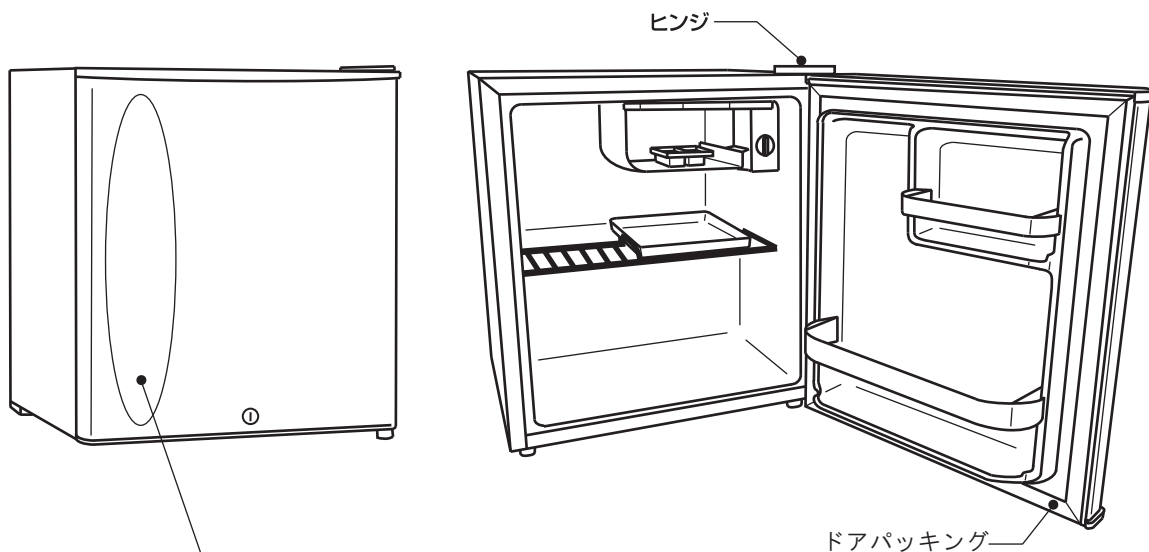

こちら側（ヒンジと反対側）を少し押さえたり、引っ張ったりしてください。

⚠ 施錠時のご注意

本冷蔵庫の鍵は、抑止効果の為のものであり、防犯を保証するものではありません。ヒンジ固定ネジを取り外すことにより、施錠時でも扉を本体から取り外すことが可能です。

🚫 庫内に入れてはならないもの

冷蔵庫はABS/PP樹脂・スチール材・電気部品で構成されています。これらの部品を腐食させたり、故障させたりする可能性がある物質の保管は行わないで下さい。

シンナー、ベンジン、アルコールなど可燃性のものを機械の近くで使用したり、庫内に絶対入れたりしないでください。

爆発や火災の危険性があります。



MEMO

MEMO

電気冷蔵庫・保証書

形式	ZR-48V/48VK ZR-70V/70VK		※ お買上げ日	保証期間
			年 月 日	左記のお買上げ日より 1年
※	お客様	〒 _____ ☎ _____	様方	
		フリガナ ご芳名	様	
※	購入先	〒 _____		
		住所 店名		

※印欄に記入のない場合は有効となりません。必ず記入の有無をご確認ください。もし、記入のない場合は、直ちにご購入先にお申し出ください。本書は、再発行しませんので、紛失しないように大切に保管してください。

本書は、本書記載内容で無料修理をさせていただくことをお約束するものです。

- お客様の取扱説明書、本体添付ラベルなどの注意書による正常なご使用状態で、保証期間中に故障した場合には、商品と本書をご持参、ご提示のうえ、ご購入先に修理をご依頼ください。無料修理をさせていただきます。
- 保証期間中の修理など、アフターサービスについてご不明の場合は、ご購入先へご相談ください。
- 次のような場合は、保証期間内でも有料修理になります。
 - 使用上の誤りおよび不当な修理や改造による故障および損傷。
 - お買上げ後の落下、輸送等による故障および損傷。
 - 火災、塩害、ガス害、地震、風水害、落雷、異常電圧、およびその他の天災地変による故障および損傷。
 - 本書のご提示がない場合。
 - 本書にお客様名、お買上げ年月日、購入先の記載のない場合、あるいは字句が書きかえられた場合。
 - ご使用後のキズ、変色、汚れ、および保管上の不備による損傷。
 - 消耗部品の交換。
- 本書は日本国内においてのみ有効です。 This warranty is valid only in Japan.
- 移設の場合は、事前にご購入先にご相談ください。
- 出張修理をご依頼の場合は、出張に要する実費を申し受けます。

修理メモ

※この保証書は、本書によって明示した期間、条件のもとにおいて、無料修理をお約束するものです。したがって、この保証書によって、お客様の法律上の権利を制限するものではありません。なお、ご不明の場合は、お買上げの販売店までお問い合わせください。
 ※お客様からご記入いただいた保証書の個人情報は修理やご相談の回答に利用いたします。
 利用目的の範囲内で、当該製品に関連するグループ会社や協力会社にお客様の個人情報を提供する場合があります。

輸入事業者

TECHNICAL INNOVATION

 株式会社ジーマックス

TEL. 03-5408-9610

本社営業部 〒105-0013 東京都港区浜松町1丁目11-9 アドビル4階
 FAX. 03-5408-9641

<http://www.z-max.jp/fridge/>

24083001